

Fase 1

UITPAKKEN EN CONTROLLEREN

ZO NODIG LADEN EN DEUREN VERWIJDEREN
- WERK OP EEN ZACHTE EN SCHONE ONDERGROND !! -

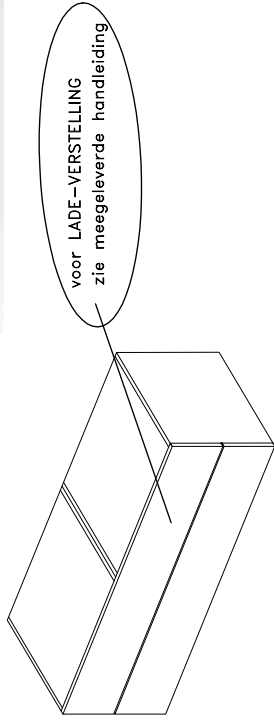

voor LADE-VERSTELLING
zie meegeleverde handleiding

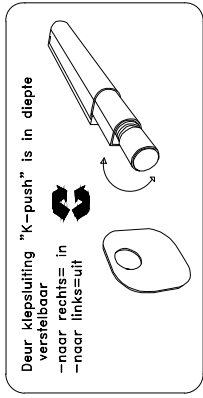

Druksluitingen
(Zijn allen nastelbaar)

Fase 2

KAST MET STANDAARD STELVOETJES

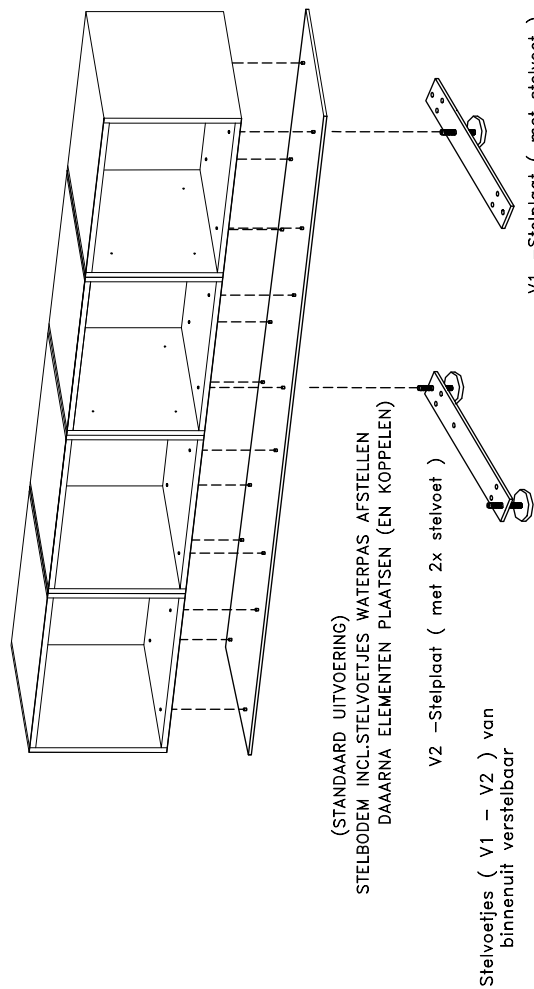

Stelvoetjes (V1 - V2) van
binnenuit verstelbaar

Fase 3

KAST MET ONDERSTEL (OP BODEMPLAAT)

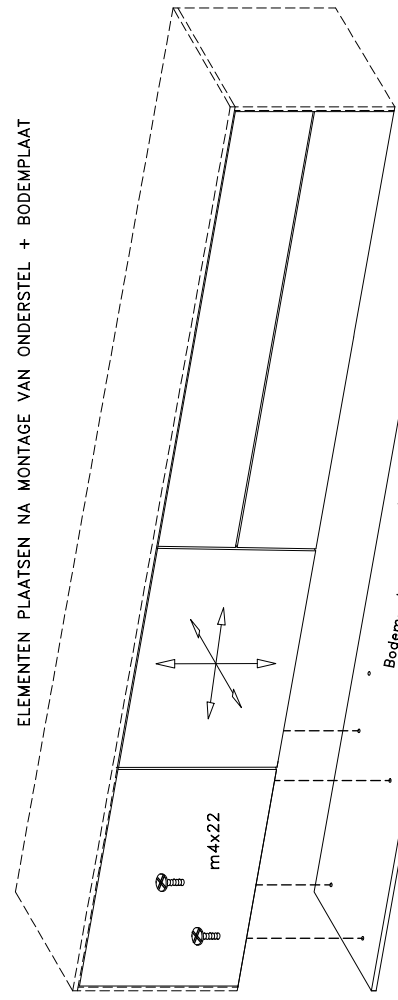

Element met m6x15
aan bodem borgen

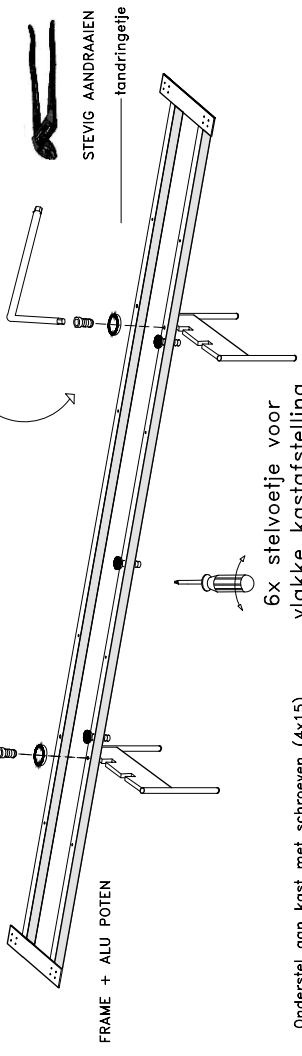

Understel aan kast met schroeven (4x15)
LET OP "uitrichters" / haaks stellen en vast schroeven

BESLAGSET bestaande uit de volgende onderdelen:		kleisel in lengte-maat van kast aangegeven					
bij STELBODEM (standaard)		B 2064	B 2404	B 2744	B 2744		
bout M4x22 voor blad-bevestiging	8	8	12	12	16	16	
bout M4x22 voor zijde-bevestiging	8	8	8	8	8	8	
koppelbout 4x per element-koppeling	4	8	8	8	12	12	
stelplaat V1 met 1x stelvoetje	4	4	4	4	4	4	
stelplaat V2 met 2x stelvoetje	2	4	4	4	4	6	
bij PLINT (optioneel)							
ALLU-plint (frame) incl. stelvoetjes (feet)	8	12	12	12	16	16	
bij ONDERSTEL "m"							
bout M4x22 voor bodem-bevestiging	8	12	12	12	16	16	
kokerbrugframe B1384 (138cm)	1						
kokerbrugframe B2064 (206cm)		1					
kokerbrugframe B2404 (240cm)			1				
kokerbrugframe B2744 (274cm)				1			
stelvoetjes voor brug-frame	2	4	4	4	4	6	
poort-stel - hoogte 250mm (180mm)	2	2	2	2	2	2	
M6*15 inbusbout+handring voor "poort-stel"	4	4	4	4	4	4	
inbusleutel M6	1	1	1	1	1	1	
schroef 4x15 voor kokerbrug-frame	16	16	16	16	16	16	
handleiding	1	1	1	1	1	1	
aantal colli per kast	4	5	5	5	5	6	

Fase 4b

KAST ALS HANG-UITVOERING

- Kastlengte uitzetten op muur en waterpas aftekenen van ophangpunten-pluggen en schroeven gebruiken voor betreffende muur
- Kast als één geheel "inmaken"

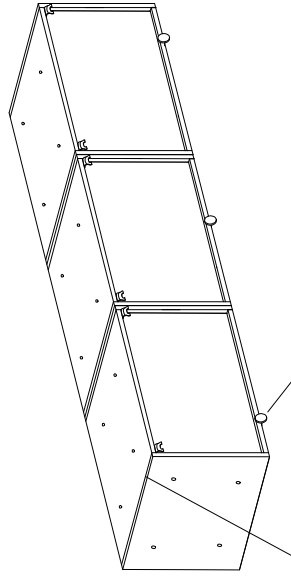

steivoetjes in steunprofiel bij alle hangkasten van af 180cm

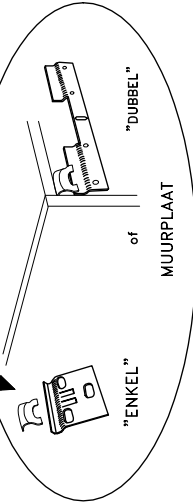

MUURPLAAT

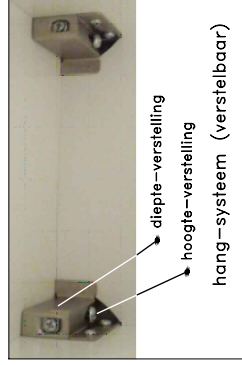

hang-systeem (verstelbaar)

- Steun + stelprofiel plaatsen bij hangkasten van af 184 cm voor hang-uitvoering

- Plaats steunprofielen met schroeven (4x15) om kast nauwkeurig af te kunnen stellen(meegeleverd aan bladset)

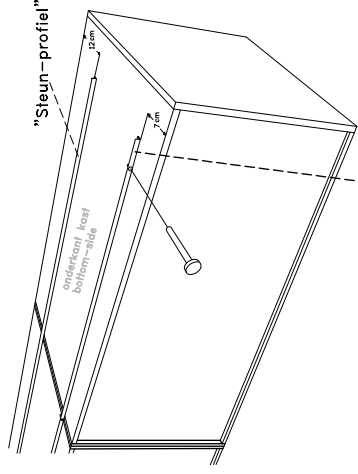

"Stel-profiel" met voetjes (duwen tegen de muur, om kast af te stellen)

Fase 4a

"Cocon" Plaatsen

Montage met m4x22 bouten

Fase 5

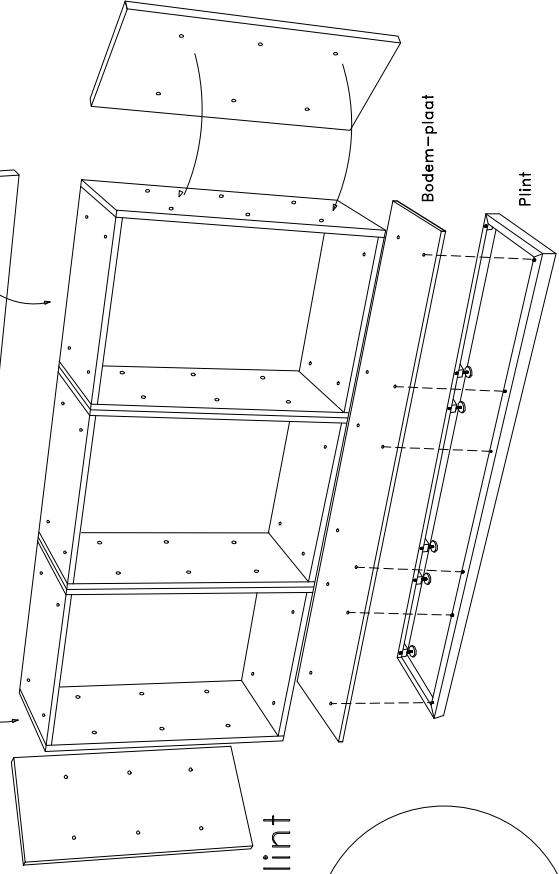

Kast incl. plint

Fase 6

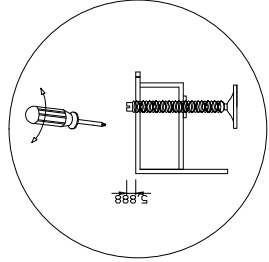

Klepscharnier:

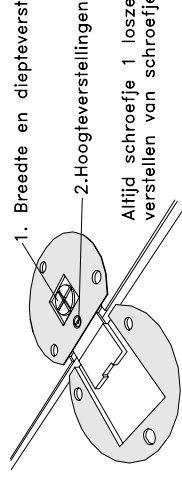

Altijd schroefje 1 loszetten bij verstellen van schroefje 2!

Scharnier-verstelling:

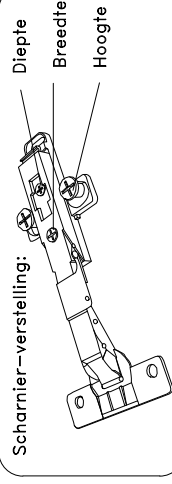

Deur / klepsluiting "pulsador" is in diepte verstelbaar
-naar rechts= in
-naar links=uit

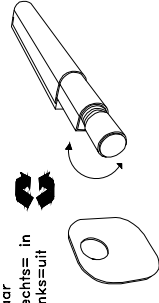

plint en bodem-plaat monteren en waterpas afstellen... DAARNA ELEMENTEN PLAATSEN