

(2015.01)

Fase 1

ZO NODIG LADEN EN DEUREN VERWIJDEREN
- WERK OP EEN ZACHTE EN SCHONE ONDERGROND !! -

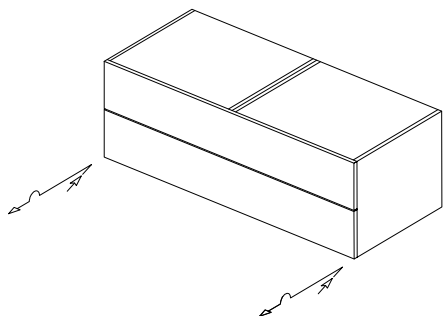

Lade / Schublade

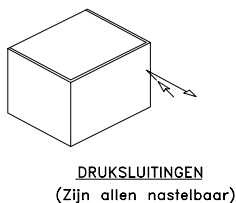

DRUKSLUITINGEN
(Zijn allen nastelbaar)

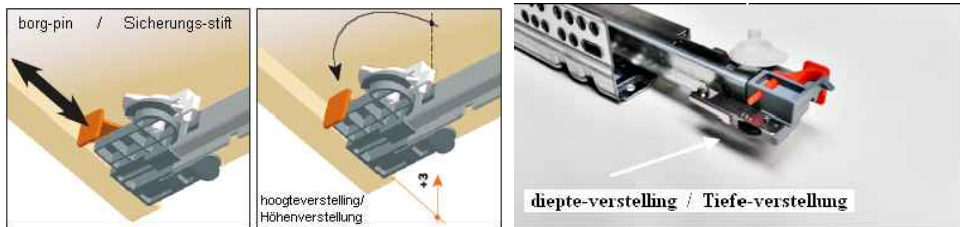

Fase 2

DOORBOREN KOPPELGATEN t.b.v KOPPELBOUTEN (indien nodig)
4 stuks per koppeling

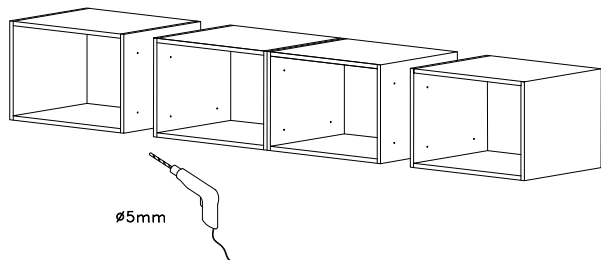

Fase 3

(STANDAARD-UITVOERING) V1 - Stelplaat (met stelvoet)
STELVOETJES PLAATSEN

VOOR ALU ONDERSTEL
ZIE FASE 5

V2 - Stelplaat (met 2x stelvoet)

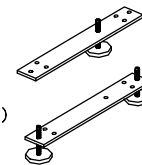

Stelvoetjes (V1 - V2) van
binnenuit verstelbaar

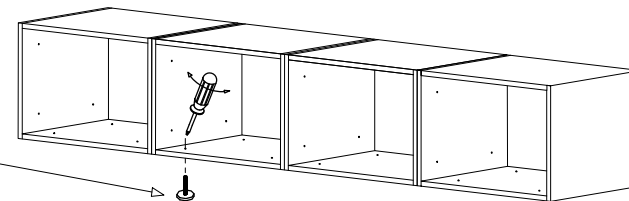

Bij hangkasten vanaf 260cm (zonder
onderstel) steunprofielen plaatsen met
schroeven (4x17) om breken van de
kast te voorkomen
(2 stuks per kast meegeleverd aan het
glasblad)

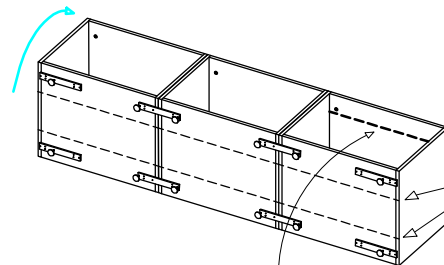

- TV steun met onder/tegen blad plaatsen
- om opwaardse druk te geven
- met schroeven (4x17) in zijde vastschroeven
- 15 a 20 cm vanuit voorzijde kast



TV steun plaatsen (Optioneel)

Fase 4

Blad plaatsen

GLASBLAD PLAATSEN OP GLAS-DEMPERTJES !!

standaard-uitvoering: LAKzijde = onderzijde !!

ATTENTIE:

Indien het blad besteld is als "LAK-glas"
wordt gelakte zijde naar boven gelegd !!

("LAK-glas" is aangegeven op de sticker

Plint-montage (optioneel):

- zet de elementen "los" op de plint
- koppel elementen daarna
- plint kan eventueel met schroef 4x17 worden vastgezet aan kastromp (hiervoor kast op zijn kop rollen)

Glasdragers

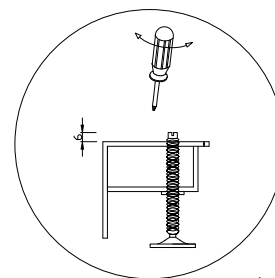

detail plint: (geïntegreerde stelvoetjes)

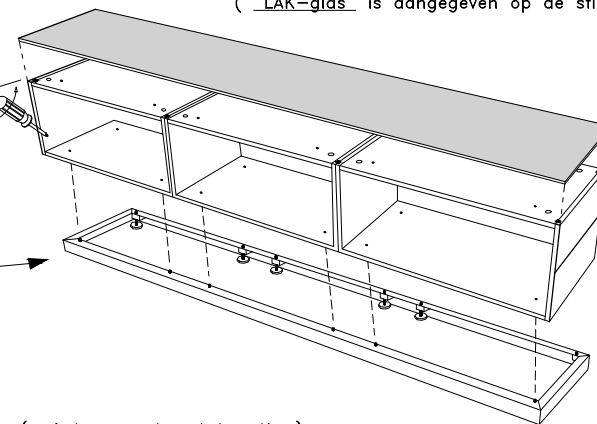

Fase 5

KASTELEMENTEN EERST VOLLEDIG KOPPELEN

- Kastlengte uitzetten op muur en waterpas aftekenen van ophangpunten-pluggen en schroeven gebruiken voor betreffende muur
- Kast als 1 geheel "inhaken"

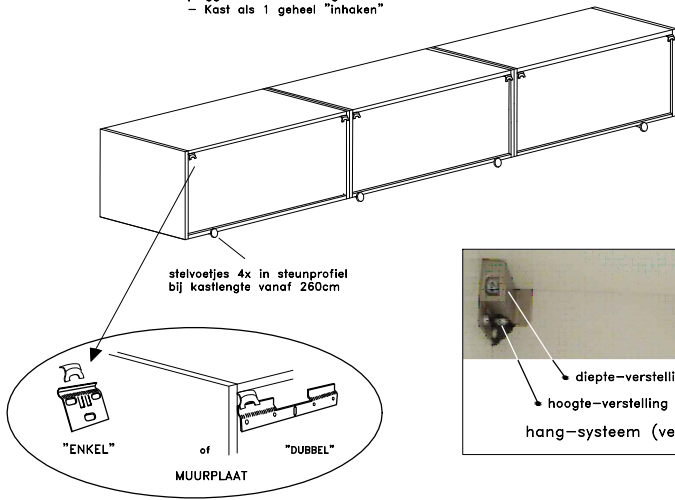

Fase 7

- Steun/stelprofielen plaatsen bij hangkasten van 276 cm voor hang-uitvoering

ALLEEN:
bij element / kasthoogte 22cm

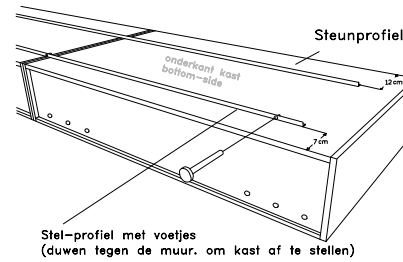

- Plaats steunprofielen met schroeven (4x17) om het breken van de kast te voorkomen. (2 stuks per kast bijgeleverd aan afdeklad)

moer - sluitring 8mm ruimte om 1e moerring te plaatsen

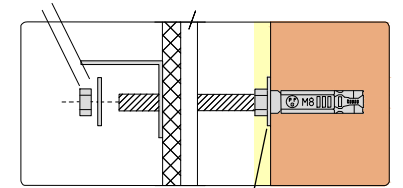

muurring tegen muur

kast compleet gekoppeld op hoogte brengen en keilbouts vastschroeven



Fase 6

ALU ONDERSTEL

(optioneel)

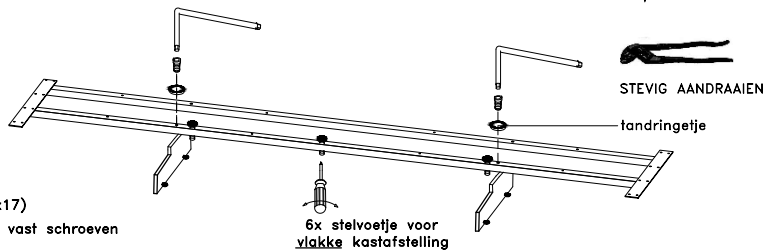

Onderstel aan kast met schroeven (4x17)
LET OP "uitrichten" / haaks stellen en vast schroeven

- kokerbrug met ALU-voet (2x) met inbusbout / tandringetje (4x)

- afstand verdelen +/- 2cm uit rand kastromp

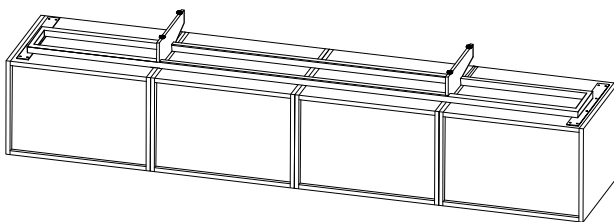

beslagsets voor "plint-uitvoering" niet weergegeven >>> zie in beslagset bij plint-verpakking	BESLAGSET bestaande uit de volgende onderdelen:					
	bij "+onderstel					
	4+0	4+2	4+4	4+6	600+	HANG-beslag
glasdrager bij GLAS-blad	10	10	10	10	10	10
bladschroef bij MDF-blad	4	8	16	16	16	16
set: ophangplaat + plug + schroef						8
koppelbout		4	12	12	12	12
schroef (4x17)	16	24	32	40	16	24
stelplaat 1v + 2v	4+0	4+2	4+4	4+6		
stelvoetje	4	8	12	16		
kokerbrug ("+" onderstel)					1	
stelvoetjes voor kokerbrug					6	
ALU-poot in matlak -type 430					2	
inbusbout M8*15					4	
tand-ringetje (voor inbus M8*15)					4	
inbusleutel M8					1	
handleiding "Prisma" 2015	1	1	1	1	1	1

het aantal benodigde onderdelen kan afwijken van dit overzicht ("reserve")

WWW.COESSEL.NL

PAS OP met "recht op rollen" ivm beschadigen onderstel en kast !

